

AVANT®

Manual de operador para acessório

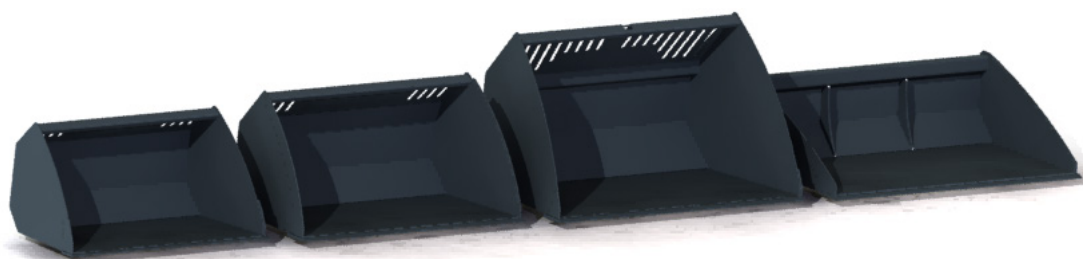

Baldes

Baldes gerais, baldes de material leve e baldes de nivelção para carregadores Avant

Número de produto	200 série 1	900 mm	1050 mm	1150 mm	1300 mm	1350 mm	1450 mm	1600 mm	1800 mm
Balde Geral 200 série 2			A36702						
Balde Geral Com dentes	A33032 (960 mm)	A36711 A36716	A36710 A36780	A36709 A36779	A36698 A36778	A36996 A36997			
Balde Geral , HD Com dentes					A36713 A36747		A36712 A36746	A36535 A36745	
Balde de material leve				A36715	A36714		A36703	A36476	A36343
Balde de nivelção							A36717	A36706	

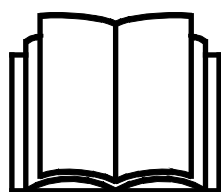

Leia este manual cuidadosamente antes de utilizar o equipamento e siga todas as instruções.

Guarde este manual para referência futura.

Manufacturer:

AVANT®
AVANT TECNO OY
e-mail: sales@avanttecno.com

Ylötie I
33470 YLÖJÄRVI
FINLAND
Tel. +358 3 347 8800
Fax +358 3 348 5511

Perfis de balde:

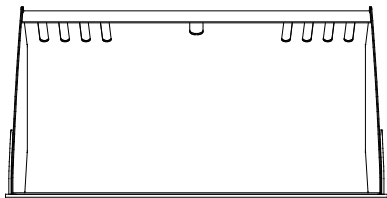

A36702

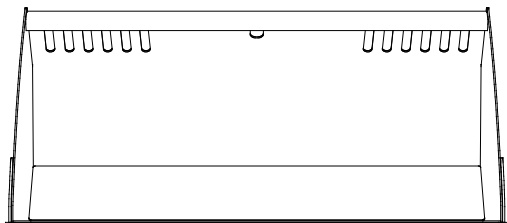
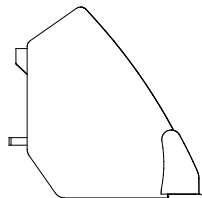

A36710 A36709 A36698

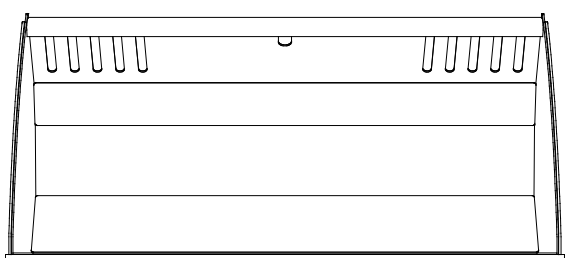
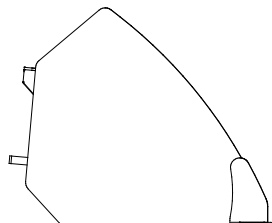

A36713 A36712 A36535

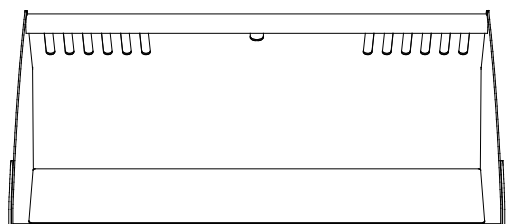
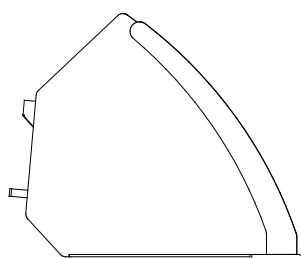

A36715 A36714 A36703 A36476 A36343

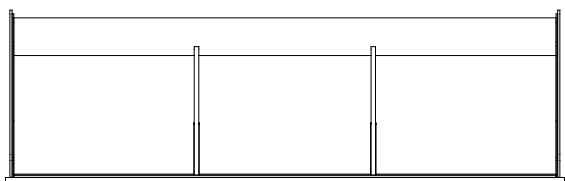
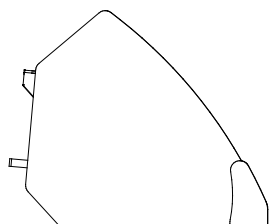

A36717 A36706

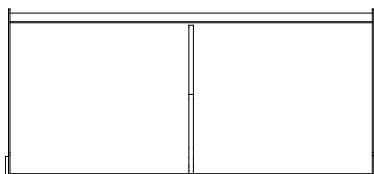
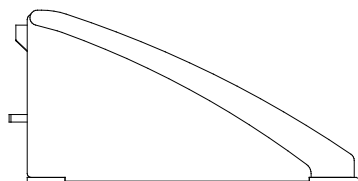

A33032

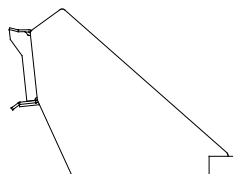

ÍNDICE

1. PREFÁCIO	4
2. OBJETIVO DE UTILIZAÇÃO	5
3. INSTRUÇÕES DE SEGURANÇA PARA UTILIZAR O ACESSÓRIO	7
4. ESPECIFICAÇÕES TÉCNICAS	10
4.1 Etiquetas de segurança e principais componentes do acessório.....	13
5. ANEXAR O ACESSÓRIO	14
6. INSTRUÇÕES DE UTILIZAÇÃO	16
6.1 Verificações antes da utilização	17
6.2 Utilizar um balde	18
6.3 Manuseamento de material	20
6.4 Trabalho em terreno irregular	21
6.4.1 Operação com adaptador de dobragem	21
6.5 Placa da tampa dos dentes.....	21
7. INSPEÇÕES, MANUTENÇÃO E SERVIÇO	22
7.1 Inspeção de estruturas de metal.....	22
8. TERMOS DE GARANTIA	23

I. Prefácio

A Avant Tecno Oy gostaria de agradecer a sua aquisição deste acessório para o seu carregador Avant. Foi criado e fabricado com base em anos de experiência no fabrico e desenvolvimento de produto. Ao se familiarizar com este manual e ao seguir as instruções, comprova a sua segurança e assegura uma operação adequada e uma longa vida de serviço do equipamento. Leia as instruções cuidadosamente antes de começar a utilizar o equipamento ou a realizar a manutenção.

O objetivo deste manual é ajudá-lo a:

- Operar o equipamento de forma segura e eficiente
- Observar e evitar quaisquer situações de perigo
- Manter o equipamento intacto e assegurar uma longa vida de serviço

Os seguintes símbolos de aviso são utilizados neste manual para indicar fatores que deverão ser tidos em conta para reduzir o risco de lesões físicas ou danos materiais:

	<p>AVISO:</p>
	<p>Este símbolo de segurança refere-se a informações de segurança importantes neste manual. Avisa de um perigo imediato que poderia causar graves lesões físicas.</p> <p>Leia cuidadosamente o texto de aviso que acompanha o símbolo e certifique-se de que os outros operadores também estão familiarizados com os avisos, uma vez que a segurança do pessoal está em jogo.</p>

NOTICE

Esta palavra de sinalização indica informações quanto à operação e à manutenção corretas do equipamento.

Qualquer falha em observar as instruções que acompanham o símbolo poderá levar a falha no equipamento ou outros danos materiais.

Com estas instruções, mesmo um usuário experiente poderá utilizar o acessório e o carregador de forma segura. O manual inclui instruções importantes também para operadores AVANT experientes. Certifique-se de que todas as pessoas que utilizam o carregador receberam a orientação adequada e estão familiarizados com o manual do carregador, cada acessório que é utilizado e todas as instruções de segurança antes de utilizar o equipamento. A utilização do equipamento para outros propósitos ou a utilização sob qualquer outra forma que não a descrita neste manual é proibida. Tenha este manual à mão durante toda a vida de serviço do equipamento. Se vender ou transferir o equipamento, certifique-se de que entrega este manual ao novo proprietário. Se o manual se perder ou danificar, poderá pedir um novo ao seu vendedor Avant ou ao fabricante. Devido ao desenvolvimento contínuo de produto, alguns dos detalhes indicados neste manual poderão diferir do seu equipamento. Este manual é uma tradução das instruções originais em Inglês.

Para além das instruções de segurança incluídas neste manual, deverá ter em conta todas as regulamentações de segurança no trabalho, legislação local e outras regulamentações relativamente à utilização do equipamento. Particularmente as regulamentações que dizem respeito à utilização do equipamento em áreas de estradas públicas que devem ser tidas em consideração. Reservamo-nos o direito de alterar os conteúdos do manual sem aviso prévio.

2. Objetivo de utilização

Os Baldes Gerais AVANT, os baldes de material leve e os baldes de nivelção são acessórios criados e fabricados para se adequarem aos carregadores multifunções da AVANT para tarefas gerais de movimentação de terras, manuseamento de material, nivelção e trabalho de limpeza de neve. Os baldes originais Avant oferecem excelente visibilidade à extremidade do balde e foram criados para cumprir as capacidades dos carregadores Avant de forma otimizada. A renovada gama de baldes proporciona uma maior flexibilidade para escolher o melhor balde para diferentes aplicações e modelos de carregador.

Os baldes gerais estão disponíveis com dentes, como também estão reforçados e mais robustos os baldes de Trabalhos Pesados. Os baldes HD adequam-se a carregadores maiores. Um balde geral especialmente criado para a nova série de carregador 200 foi otimizado à geometria do propulsor da série 200. Os discos de extremidade de todos os baldes são fabricados em aço muito forte e resistente ao desgaste e, nos baldes HD, as extremidades de corte são reforçadas em todo o comprimento. Baldes de material leve, também chamados de baldes de neve, têm uma base mais comprida e são maiores em termos de volume. O perfil baixo e a base comprida do balde de nivelção permitem uma excelente visibilidade até à ponta do balde. A extremidade traseira direita do balde de nivelção possibilita utilizar o balde de forma eficiente aquando da inversão de marcha do carregador.

Estão disponíveis várias opções de largura para melhor se adequarem a cada tarefa e a cada modelo de carregador. Aquando do fecho do balde, a utilização indicada do balde e o modelo de carregador deverão ser tidos em consideração, conforme indicado na Tabela 1. Se o carregador tiver instalados pneus que não sejam os padrão, ou se diferir das especificações originais, consulte o seu revendedor Avant para escolher o melhor balde. Outros tipos de baldes disponíveis com características hidráulicas realizam várias tarefas com o carregador de forma mais fácil e mais versátil. Por exemplo, o balde de ponta alta é um balde geral excelente e especialmente útil aquando do empilhamento frequente de material. O balde 4-em-1 é uma ferramenta paisagística versátil que facilita a realização de toda a nivelção e manuseamento de material com o mesmo acessório.

Os baldes não necessitam de manutenção, exceto para limpeza, monitoração do estado do balde e retoques de pintura ocasionais, se necessário. Grandes trabalhos de reparação deverão ser deixados para a manutenção profissional. Contacte o seu revendedor AVANT se tiver questões adicionais relativamente à operação ou manutenção do equipamento.

Compatibilidade com Carregadores Avant

As recomendações de compatibilidade baseiam-se na largura do carregador e na capacidade de elevação disponível. Não utilize muito o balde aquando do manuseamento de cargas pesadas, uma vez que a força de fuga real (capacidade de dobragem do balde) diminui com os baldes largos e o desempenho geral irá diminuir. Para estimar a capacidade de elevação do carregador, a Tabela 5 poderá ser utilizada conjuntamente com o diagrama de carga indicado no manual de operador do carregador.

Tabela 1 - Baldes - Compatibilidade com carregadores Avant

Avant		216	220 <small>série 2</small>	313S	520	R28	630	745	
		218	225	320S	523	528	R35	750	e5
		220	225LPG	420	R20	530	635	755i	e6
				423	525LPG		640	760i	
Balde geral									
960 mm	A33032	•	-	-	-	-	-	-	-
900 mm	A36711	-	•	•	•	•	•	(•)	•
990 mm	A36702*	-	•	•	•	•	•	(•)	•
1050 mm	A36710	-	•	•	•	•	•	(•)	•
1150 mm	A36709	-	•	•	•	•	•	(•)	•
1300 mm	A36698	-	•	•	•	•	•	(•)	•
1350 mm	A36996	-	•	•	•	•	•	(•)	•
1300 mm HD	A36713	-	-	-	-	(•)	•	•	-
1450 mm HD	A36712	-	-	-	-	(•)	•	•	-
1600 mm HD	A36535	-	-	-	-	(•)	•	•	-
Balde geral, com dentes									
900 mm	A36716	-	•	•	•	•	•	(•)	•
1050 mm	A36780	-	•	•	•	•	•	(•)	•
1150 mm	A36779	-	•	•	•	•	•	(•)	•
1300 mm	A36778	-	•	•	•	•	•	(•)	•
1350 mm	A36997	-	•	•	•	•	•	(•)	•
1300 mm HD	A36747	-	-	-	-	(•)	•	•	-
1450 mm HD	A36746	-	-	-	-	(•)	•	•	-
1600 mm HD	A36745	-	-	-	-	(•)	•	•	-
Balde de material leve									
1150 mm	A36715	-	-	•	•	•	•	•	•
1300 mm	A36714	-	-	(•)	•	•	•	•	•
1450 mm	A36703	-	-	-	(•)	(•)	•	•	(•)
1600 mm	A36476	-	-	-	(•)	(•)	•	•	(•)
1800 mm	A36343	-	-	-	(•)	(•)	•	•	(•)
Balde de nivelção									
1450 mm	A36717	-	-	-	•	•	•	•	•
1600 mm	A36706	-	-	-	•	•	•	•	•

Recomenda-se que utilize o acessório apenas com carregadores indicados na • Tabela 1. Aquando da utilização dos modelos marcados com (•), o total desempenho poderá não ser atingido. Poderão ser necessários contrapesos adicionais. Para compatibilidade com um modelo não indicado na tabela, contacte o seu vendedor Avant.

* Os baldes assinalados com um asterisco deverão ser utilizados como baldes de material leve com os carregadores da série 200.

3. Instruções de segurança para utilizar o acessório

Tenha em conta que a segurança é o resultado de vários fatores. A combinação de carregador-acessório é altamente potente e a utilização ou a manutenção inadequada ou imprópria poderá causar graves lesões físicas ou danos materiais. Devido a tudo isto, todos os operadores deverão familiarizar-se com a utilização correta e com os manuais de operador do carregador e do acessório antes de iniciarem a operação. Não utilize o acessório se não estiver completamente familiarizado com a sua operação e perigos relacionados.



PERIGO

A utilização errada, a utilização descuidada ou a utilização de um acessório que esteja em más condições poderá causar risco de lesões graves.

Familiarize-se com os controles do carregador, com o procedimento de acoplagem correto e com a forma correta de operar o acessório numa área segura. Estude especialmente a forma como parar o equipamento de forma segura. Leia todas as precauções de segurança de forma cuidadosa.

Leia todas as instruções de segurança de forma segura antes de manusear o acessório



AVISO

- Aquando da colocação do acessório no carregador, **certifique-se de que os pinos de bloqueio do disco de anexação rápida do carregador estão na posição mais baixa e que bloquearam o acessório no carregador.** Nunca levante ou mova um acessório desbloqueado.
- O Baldes foi criado para ser utilizado apenas por um operador de cada vez. Não deixe outras pessoas próximas da área de perigo do equipamento quando o mesmo estiver a ser utilizado.
- Transporte sempre o acessório o mais baixo possível para manter o centro de gravidade baixo e mantenha o propulsor telescópico retraído durante a movimentação.
- Opere os controles do carregador de forma calma e lenta. Tenha cuidado aquando da elevação de carga para um nível alto ou da elevação de carga a partir de um nível alto. Evite alterações repentinas na velocidade e na direção para manter o equilíbrio do carregador, especialmente aquando do manuseamento de cargas pesadas. Dirija devagar e com cuidado, especialmente em terrenos inclinados ou em superfícies escorregadias.
- O transporte de cargas pesadas poderá alterar o centro de gravidade do carregador e levar a dobragem do mesmo. Transporte sempre a carga baixa e o mais próxima possível da máquina com o propulsor telescópico totalmente retraído para manter o centro de gravidade baixo e para uma melhor estabilidade.
- A estabilidade do carregador poderá mudar quando sair do assento do motorista, levando a uma dobragem da máquina. Lembre-se sempre que o propulsor poderá baixar inesperadamente devido à perda de estabilidade, avaria mecânica ou se outra pessoa operar os controles do carregador, levando a perigo de esmagamento. O acessório ou o carregador não devem ser deixados com uma carga elevada durante longos períodos. Rebaixe o acessório antes de sair do assento do motorista.



- Mantenha a articulação do carregador na posição direita aquando do manuseamento de cargas pesadas. Aquando da rotação da articulação, o carregador poderá dobrar para a frente.
- Tenha em conta a carga máxima indicada no manual do operador do carregador. Tenha especial cuidado quando o indicador do sensor de carga está ativado.
- Certifique-se de que a superfície consegue suportar a carga total. Siga sempre as configurações de pressão dos pneus corretas.
- Rebaixe sempre o balde com firmeza no chão antes de sair do assento do motorista para evitar quaisquer movimentos inesperados do carregador. A estabilidade do carregador poderá mudar quando sair do assento do motorista, levando a uma dobragem da máquina. Lembre-se sempre que o propulsor poderá baixar inesperadamente devido à perda de estabilidade, avaria mecânica ou se outra pessoa operar os controles do carregador, levando a perigo de esmagamento. Os baldes ou o carregador não devem ser deixados com uma carga elevada durante longos períodos. Siga o procedimento de paragem segura.
- Tome atenção ao espaço em volta e a quaisquer outras pessoas e máquinas que se movimentem nas proximidades. Tome atenção aos contornos do terreno e a outros perigos, como por exemplo, ramos e árvores que possam atingir a área do motorista, pedras soltas e superfícies escorregadias.
- Certifique-se de que o espaço superior é suficiente. Bater num obstáculo superior poderá fazer com que o carregador capote. Mantenha uma distância de segurança de cabos elétricos, candeeiros ou outros sistemas elétricos; bater em partes com eletricidade poderá causar choque elétrico.
- Certifique-se de que a ventilação é suficiente aquando da operação em locais fechados. Não opere o carregador em espaços fechados independentemente do motor ou do tipo de combustível. Os gases do exaustor poder-se-ão concentrar em níveis perigosos.
- Nunca utilize o acessório para levantar ou transportar pessoas ou como qualquer tipo de plataforma de trabalho, mesmo que temporária.
- Certifique-se de que utiliza apenas um acessório que esteja em bom estado. Verifique o acessório adequadamente em intervalos regulares. Não modifique o acessório de forma a que possa afetar a segurança do mesmo. É proibido fazer orifícios no acessório e é estritamente proibido soldar ou colocar ganchos ou outros objetos no acessório.
- Utilize o acessório apenas para o propósito indicado. Qualquer outra utilização cria riscos de segurança desnecessários e o equipamento poderá ficar danificado.
- Certifique-se de que o carregador está equipado com os componentes de segurança necessários e que os mesmos estão em bom estado. Deverá ser utilizado cinto de segurança. Se existirem perigos específicos relacionados com a área operativa, utilize o equipamento de segurança adequado.
- Leia ainda as instruções de segurança e de utilização correta do carregador a partir do manual de operador do carregador.



PERIGO

Risco de esmagamento - Ir para debaixo do propulsor de carregamento ou de um acessório poderá causar lesão grave ou morte. Nunca se coloque debaixo de um propulsor de carregamento e evite que outros se aproximem de um propulsor elevado ou de um acessório. Ir para debaixo de um acessório levantado ou de um propulsor do carregador é perigoso uma vez que o propulsor poderá baixar devido à perda de estabilidade, avaria mecânica ou quando a outra pessoa opera os controles do carregador. Rebaixe o acessório para o chão antes de deixar o assento do motorista.



AVISO

Risco de esmagamento - Nunca deixe ninguém ficar debaixo de um acessório elevado ou de um propulsor do carregador. Nunca se esqueça que o propulsor do carregador poderá ser rebaixado ou dobrado mesmo se o motor estiver desligado (perigo de esmagamento). O carregador não deve ser utilizado para manter uma carga elevada durante longos períodos. Rebaixe sempre o acessório para uma posição segura antes de sair do assento do motorista.



Lembre-se de utilizar o equipamento de proteção pessoal adequado:



- O nível de ruído no assento do motorista poderá exceder 85 dB(A) dependendo do modelo do carregador e do ciclo operativo. A exposição alargada ao ruído alto poderá causar problemas de audição. Utilize proteção auricular enquanto trabalha com o carregador.



- Utilize luvas de proteção.



- Utilize calçado de segurança enquanto trabalha com o carregador.

Segure a posição do acessório antes de se aproximar do propulsor do carregador:



AVISO

Coloque sempre o acessório numa posição segura antes de se aproximar do acessório. A posição segura irá evitar movimentos não intencionais do acessório e do propulsor do carregador. Note que o acessório pode mover-se mesmo se o motor estiver desligado. Procedimento de paragem segura:

- Rebaixe o propulsor totalmente para baixo e rebaixe o acessório no chão.
- Desligue o motor do carregador e bloqueie o travão de estacionamento.
- Evite o arranque da máquina, remova a chave da ignição.

4. Especificações técnicas



Tabela 2 - Baldes gerais - Dados técnicos

Número de produto	A33032	A36702	A36710	A36780	A36709	A36779	A36698	A36778
Largura de trabalho:	890 mm	1010 mm	1050 mm		1150 mm		1300 mm	
Número de dentes:	-	-	-	4	-	5	-	5
Largura total (A)	960 mm	1040 mm	1080 mm		1180 mm		1330 mm	
Comprimento de base (B):		486 mm	557 mm		557 mm		557 mm	
Altura total (C):		508 mm	578 mm		578 mm		578 mm	
Peso :	52 kg	50 kg	73 kg	83 kg	78 kg	91 kg	86 kg	98 kg
Capacidade de pilha:		130 l	200 l		220 l		250 l	
<i>Com grelha:</i>	110 l	160 l	240 l		260 l		300 l	
Capacidade de golpe:		90 l	140 l		160 l		180 l	
<i>Com grelha:</i>		120 l	190 l		210 l		240 l	
Modelos de carregadores AVANT pretendidos:	200 série 1	200 série 2	Ver Tabela 1					
Tampa dos dentes:	-	-	-	A417347	-	A420132	-	A417320

Número de produto	A36996	A36997
Largura de trabalho:	1350 mm	
Número de dentes:	-	5
Largura total (A)	1380 mm	
Comprimento de base (B):	557 mm	
Altura total (C):	578 mm	
Peso :	90 kg	102 kg
Capacidade de pilha:	260 l	
<i>Com grelha:</i>	310 l	
Capacidade de golpe:	190 l	
<i>Com grelha:</i>	240 l	
Modelos de carregadores AVANT pretendidos:	Ver Tabela 1	
Tampa dos dentes:	-	A421097

Tabela 3 - Baldes gerais de Trabalho Pesado - Dados técnicos

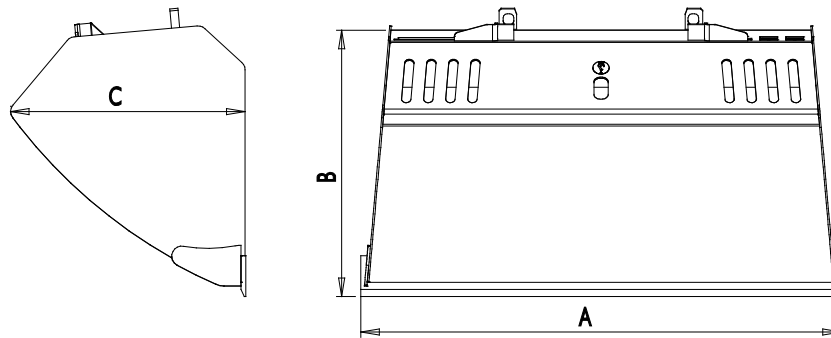
Número de produto	A36713	A36747	A36712	A36746	A36535	A36745
Largura de trabalho:	1300 mm		1450 mm		1600 mm	
Número de dentes:	-	5	-	5	-	6
Largura total (A)	1330 mm		1480 mm		1630 mm	
Comprimento de base (B):	627 mm		627 mm		627 mm	
Altura total (C):	653 mm		653 mm		653 mm	
Peso :	130 kg	140 kg	140 kg	155 kg	155 kg	165 kg
Capacidade de pilha:	300 l		340 l		370 l	
<i>Com grelha:</i>	370 l		420 l		460 l	
Capacidade de golpe:	210 l		230 l		260 l	
<i>Com grelha:</i>	310 l		350 l		390 l	
Modelos de carregadores AVANT pretendidos:	Ver Tabela 1					
Tampa dos dentes:	-	A417320	-	A417321	-	A419977

Tabela 4 - Baldes de material leve - Dados técnicos

Número de produto	A36715	A36714	A36703	A36476	A36343
Largura de trabalho:	1150 mm	1300 mm	1450 mm	1600 mm	1800 mm
Largura total (A)	1180 mm	1330 mm	1480 mm	1630 mm	1830 mm
Comprimento de base (B):	828 mm	828 mm	938 mm	938 mm	950 mm
Altura total (C):	761 mm	761 mm	864 mm	864 mm	864 mm
Peso:	125 kg	135 kg	150 kg	175 kg	195 kg
Capacidade de pilha:	325 l	370 l	515 l	560 l	650 l
<i>Com grelha:</i>	430 l	495 l	710 l	780 l	900 l
Capacidade de golpe:	225 l	260 l	355 l	390 l	450 l
<i>Com grelha:</i>	340 l	390 l	560 l	610 l	700 l
Modelos de carregadores AVANT pretendidos:	Ver Tabela 1				

Tabela 5 - Baldes de nivelção - Dados técnicos

Número de produto	A36717	A36706
Largura de trabalho:	1450 mm	1600 mm
Largura total (A)	1480 mm	1630 mm
Comprimento de base (B):	894 mm	894 mm
Altura total (C):	460 mm	460 mm
Peso:	175 kg	190 kg
Capacidade de pilha:	380 l	420 l
Capacidade de golpe:	250 l	280 l
Modelos de carregadores AVANT pretendidos:	Ver Tabela 1	

4.1 Etiquetas de segurança e principais componentes do acessório

Abaixo listam-se as etiquetas e as marcações no acessório. Deverão estar visíveis e legíveis no equipamento. Substitua qualquer etiqueta em falta ou pouco clara. Poderá adquirir novas etiquetas através do seu revendedor ou das informações de contacto indicadas na tampa.



AVISO

Certifique-se de que todos os decalques são legíveis. As etiquetas de aviso contêm importantes informações de segurança e ajudam a identificar e a lembrar os perigos relacionados com o equipamento. Substitua as etiquetas de aviso em falta ou danificadas por etiquetas novas.



A46771



A46772

Avant Tecno Oy Ylötie 1 FIN-33470 YLÖJÄRVI		
TYPE	No.	
kg	Max load	kg
2015	Made in EU	
www.avanttecno.com		

Placa de identificação do acessório

Para colocar uma etiqueta nova: Limpe adequadamente a superfície para remover toda a gordura. Deixe que seque totalmente. Retire a película protetora da etiqueta e prima firmemente para aplicar. Tome cuidado para não tocar na cola da etiqueta.

Tabela 7 - Locais de decalque e mensagens de aviso

	Decalque	Mensagem de aviso
1	A36771	Perigo de utilização errada - Leia as instruções antes da utilização.
2	A36772	Perigo de esmagamento - Não se coloque debaixo de um acessório levantado; mantenha-se longe de equipamento elevado.
3		Placa de identificação do acessório



Tabela 8 - Principais componentes do Baldes

1	Estrutura com suportes de anexação rápida
2	Extremidade de corte
3	Grelha para melhor visibilidade e para evitar a queda de material
4	Extremidades laterais reforçadas (balde HD exibido)

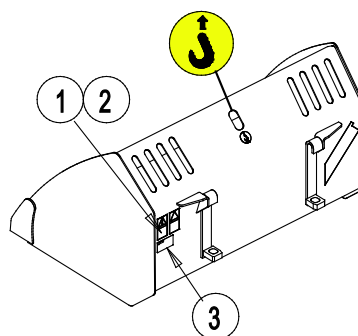
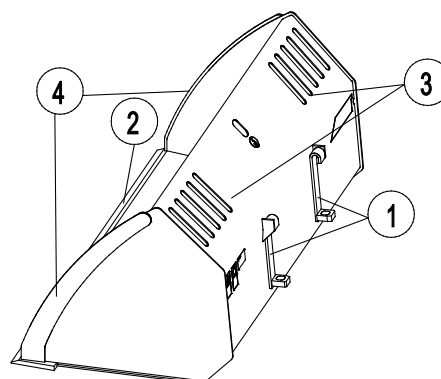

5. Anexar o acessório

Anexar o acessório ao carregador é rápido e fácil, mas deverá ser feito com cuidado. O acessório é montado no propulsor do carregador utilizando o disco de anexação rápida no propulsor do carregador e a contraparte no acessório.

Se o acessório não estiver bloqueado no carregador poderá saltar do carregador e causar uma situação perigosa. O carregador não deverá ser dirigido e o propulsor não deverá ser levantado quando o acessório não estiver bloqueado. Para evitar situações de perigo, siga sempre o procedimento de acoplagem indicado abaixo. Lembre-se ainda das instruções de segurança indicadas neste manual. O acessório é montado no carregador da seguinte forma:



AVISO

Risco de esmagamento - Certifique-se de que um acessório desbloqueado não se move ou cai. Não se mantenha na área entre o acessório e o carregador. Monte o acessório apenas numa superfície nivelada.

Nunca movimente ou levante um acessório que não tenha sido bloqueado.

Carregadores série 200-700:

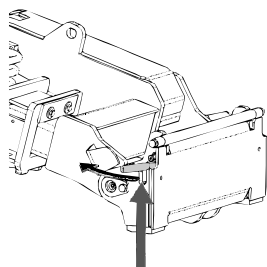

Passo 1:

- Levante os pinos de bloqueio de anexação rápida e rode-os para trás para a ranhura para que fiquem bloqueados na posição superior.
- Se o seu carregador estiver equipado com um sistema de bloqueio de acessório hidráulico, consulte instruções adicionais sobre a utilização do sistema de bloqueio dos manuais relevantes.
- Certifique-se de que as mangueiras hidráulicas (e o arnês elétrico, se aplicável) não estão no caminho durante a instalação.

Carregadores 200 (série 1):

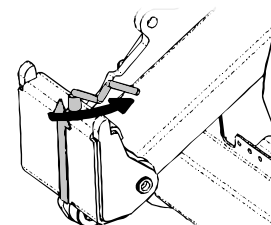

Passo 2:

- Rode o disco de anexação rápida hidráulicamente para obter uma posição de avanço oblíqua.
- Coloque o carregador no acessório. Se o seu carregador estiver equipado com um propulsor telescópico, pode utilizá-lo.
- Alinhe os pinos superiores no disco de acoplagem rápida do carregador para que fiquem debaixo dos suportes correspondentes do acessório.

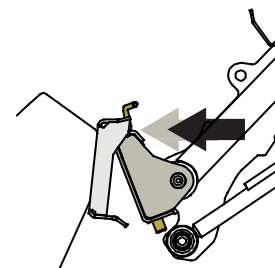
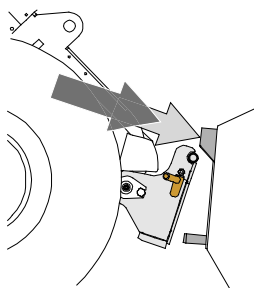

Passo 3:

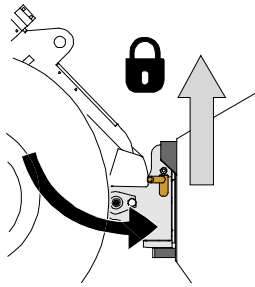

- Levante o propulsor ligeiramente - empurre a alavanca de controle de propulsor para trás para levantar o acessório do chão.
- Rode a alavanca de controle de propulsor para rodar a seção inferior do disco de anexação rápida para o acessório.
- Bloqueie os pinos de bloqueio manualmente ou bloqueie o bloqueio hidráulico.
- **Verifique sempre o bloqueio de ambos os pinos de bloqueio.**

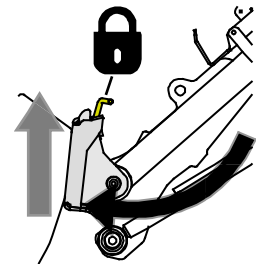

AVISO

Risco de queda de objetos - Evite a queda do acessório.

Um acessório que não tenha sido totalmente bloqueado no carregador poderá cair no propulsor ou na direção do operador ou cair debaixo do carregador durante o movimento, causando a perda de controle do carregador. Nunca movimente ou levante um acessório que não tenha sido bloqueado.

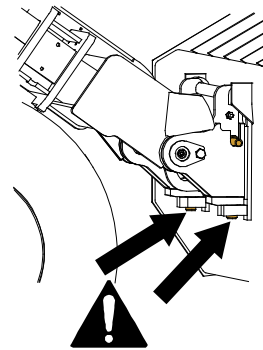

Carregadores série 200-700

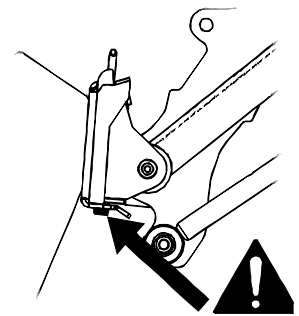

Carregadores 200 (série 1)



AVISO

Risco de esmagamento - Evite dobrar o acessório. A dobragem ou elevação excessiva de um acessório desbloqueado aumenta o risco de dobragem do acessório. Não utilize o bloqueio automático dos pinos de bloqueio quando o acessório estiver elevado mais do que um metro do chão. Se os pinos de bloqueio não voltarem à posição normal aquando da dobragem, não dobre ou levante o acessório mais. Rebaixe o acessório para o chão e segure o bloqueio manualmente.

6. Instruções de utilização

Pratique a utilização do acessório e os controles do carregador numa área segura. Se não estiver familiarizado com o modelo de carregador em particular, recomendamos que pratique a sua utilização sem quaisquer acessórios.



AVISO

Risco de dobragem - Evite a sobrecarga. O carregador pode dobrar quando manusear cargas demasiado pesadas ou devido aos movimentos dinâmicos causados pelo movimento ou pelo manuseamento de uma carga pesada. Não estique o propulsor telescópico quando a carga se aproximar da capacidade de elevação do carregador ou quando o propulsor do carregador estiver na posição horizontal. Quando notar que as rodas traseiras do carregador estão quase a levantar do chão ou se o indicador de carga do carregador (se instalado) avisar:

- Rebaixe a carga calmamente e retrair o propulsor telescópico
- Evite alterações repentinas na velocidade ou na direção sempre que a carga estiver levantada
- Utilize contrapesos adicionais se necessário



AVISO

Risco de queda de altura e esmagamento debaixo do balde ou carregador - Nunca utilize um balde como plataforma elevatória ou para transportar pessoas. Nunca utilize o carregador ou os seus acessórios para levantar pessoas ou como qualquer tipo de plataforma de trabalho, mesmo que temporária. Nunca suba para cima do acessório.

Rebaixe sempre o balde para o chão antes de deixar o assento do motorista. O carregador não deverá ser utilizado para suportar cargas elevadas durante longos períodos de tempo.



6.1 Verificações antes da utilização

- Certifique-se de que os transeuntes estão a uma distância segura aquando da operação do equipamento. Não deixe ninguém entrar na área de perigo do propulsor ou manter-se diretamente à frente do carregador. Certifique-se ainda de que é seguro inverter a marcha com o carregador. Nunca assuma que os transeuntes irão ficar onde os viu pela última vez; especialmente as crianças que são atraídas por equipamento em movimento.
- Verifique o estado geral do acessório e do carregador e verifique quanto a possíveis fugas de óleo hidráulico. O acessório não deve ser utilizado se existir uma avaria no sistema hidráulico do carregador ou no acessório. Consulte o Capítulo 7 para instruções de manutenção.
- Opere o acessório e os controles do carregador apenas quando estiver sentado no assento do motorista. Certifique-se de que o carregador e o acessório são utilizados de forma segura e conforme indicado. Não deixe que crianças operem o equipamento.
- Nunca opere o carregador ou acessórios enquanto estiver sob a influência de álcool, drogas ou medicamentos que possam pôr em causa o seu julgamento ou causar sonolência ou se, de outra forma, não estiver fisicamente apto para operar o equipamento.
- Lembre-se dos métodos de trabalho corretos e evitar sair do assento do motorista desnecessariamente.

6.2 Utilizar um balde

O método de trabalho correto é importante quando da elevação de material de uma pilha, uma vez que levantar material de uma pilha exige mais potência do carregador. Utilize rpm do motor mais elevadas e leia as instruções sobre como operar o carregador corretamente indicadas no manual do operador do carregador.

Encher um balde empurrando no sentido de uma pilha de material pesado e depois tentar levantar ou dobrar o balde não é possível com qualquer tipo de carregador. A forma mais eficiente de encher um balde é empurrar apenas a ponta do balde para uma pilha e depois o material é cortado para o balde através de movimento simultâneo, levantando e dobrando o balde, conforme ilustrado nas imagens seguintes. A mesma técnica básica é também aplicável quando da escavação de material do chão.

- 1
 - Dirija devagar, utilizando rpm de motor moderadas a altas.
 - Assim que a ponta do balde estiver na pilha, comece a dobrar o balde.

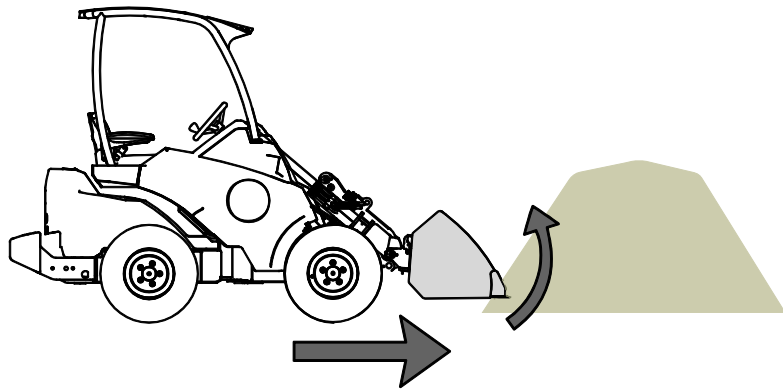

- 2
 - Coloque o balde em concha movimentando-se, simultaneamente, para a frente, dobrando e levantando o balde.

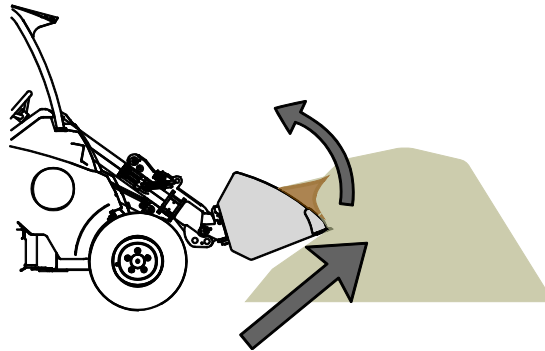

- 3
 - Assim que o balde estiver quase cheio, levante o balde com o propulsor do carregador.
 - Continue a dirigir devagar para a frente.

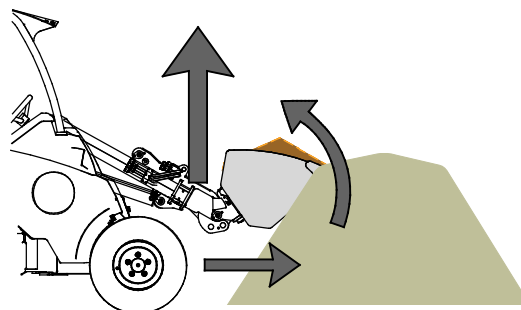



Mantenha o carregador estável. Transporte sempre o balde o mais baixo possível e o mais próximo do chão possível. Levante apenas no local de descarga. Mantenha o propulsor telescópico retraído durante o movimento.

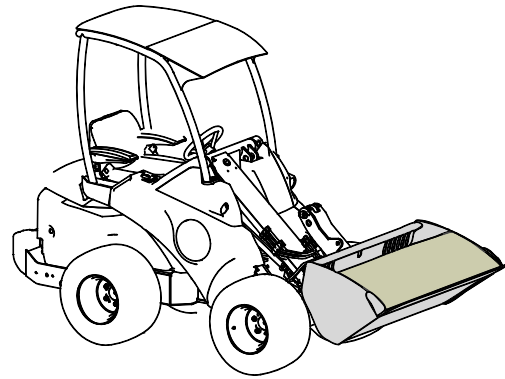

Risco de paragem repentina - Dirija lentamente quando o balde estiver colocado contra o chão. Evite perigos relacionados com a paragem súbita do carregador. Bater num obstáculo irá parar o carregador repentinamente, por exemplo, em trabalho de limpeza de neve. Verifique a área de trabalho antes da operação e utilize cinto de segurança.

Se o carregador não estiver equipado com autoniveação de propulsor:



Evite que material caia sobre si - Monitore a posição do balde. Aquando da elevação de material para um nível superior, o disco do balde deverá ser dobrado simultaneamente para evitar que a carga caia do carregador ou sobre o operador. Instalar o carregador com uma opção de autoniveação de propulsor torna o trabalho de carregamento repetido mais fácil.



Evite a perda repentina de estabilidade - Nunca arraste cargas por exemplo, a partir de uma prateleira. Se a carga que desejar elevar for demasiado pesado quando a levantar de determinada altura, o carregador poderá dobrar para a frente quando fizer inversão de marcha com o carregador. Nunca faça inversão de marcha e arraste com o carregador antes de se certificar de que o carregador consegue lidar com uma carga que está a ser elevada.

6.3 Manuseamento de material

Utilize a carga máxima indicada no manual do operador do carregador como linha orientadora. Lembre-se que a capacidade de transporte de carga atual varia de acordo com as condições operativas, especialmente irregularidades da área operativa têm um grande efeito. Tenha especial cuidado quando o indicador do sensor de carga está ativado. Para além disso, certifique-se de que a superfície de chão está firme e siga as pressões de pneus recomendadas.



Risco de capotamento - Evite sobrecarregar ou manter carga pesada próxima do carregador. Mantenha cargas próximas do chão sempre que dirigir, especialmente em curvas e em terrenos irregulares. Tome atenção a uma carga pesada ou distância longa entre o carregador e o centro de gravidade da carga irá afetar o equilíbrio e o manuseamento do carregador. A utilização de contrapesos adicionais é recomendada especialmente aquando da operação de modelos de carregador mais pequenos. Para o carregador série 200, os pesos de rodas são recomendados. Com cargas pesadas, o propulsor telescópico deverá ser mantido retraído enquanto movimenta o carregador. Utilize sempre cinto de segurança.

As informações indicadas na Tabela 9 podem ser utilizadas para estimar o peso da carga e evitar cargas demasiado pesadas. Os valores indicados na tabela servem apenas como linhas orientadoras gerais. As densidades de material atuais poderão variar, em grande medida, de acordo com fatores como por exemplo, conteúdo de umidade e compactação de material.

Tabela 9 - Densidades de material típicas

Material	Densidade de material, (indicativa), kg / l (t / m ³)	
Neve	0,2 - 0,8	<p>Exemplo:</p> <p>Balde geral A36709 (volume 220 l, peso vazio 78 kg) é cheio com gravilha.</p> <p>O peso da carga, dependendo da densidade atual do material, situa-se entre $1,7 * 220 + 79 = 450$ kg e $1,9 * 220 + 79 = 500$ kg.</p> <p>A capacidade de transporte de carga deverá ser estimada tendo em conta a compactação de material e a irregularidade da carga</p>
Cavacos de madeira	0,15 - 0,3	
Pellet de madeira	~ 0,65	
Turfa	0,4 - 0,7	
Solo	1,5 - 1,8	
Gravilha	1,7 - 1,9	
Areia	1,5 - 2	
Betão, seco	1,7 - 2,5	
Pedra triturada	1,65 - 2,6	

6.4 Trabalho em terreno irregular

É necessário um cuidado extra aquando da utilização de equipamento em terrenos inclinados e inclinações. Dirija especialmente devagar em superfícies inclinadas, irregulares e escorregadias e evite alterações repentinas na velocidade ou na direção. Opere os controlos do carregador com movimentos suaves e cuidadosos. Tenha em conta valas, buracos no chão e outros obstáculos, uma vez que bater num obstáculo poderá fazer com que o carregador dobre.

A capacidade máxima de elevação não pode ser atingida em terrenos inclinados. Em terreno com inclinação horizontal, a carga deverá ser elevada para cima. A articulação da estrutura do carregador deverá ser mantida direita aquando da elevação de cargas pesadas; rodar a carga durante a operação de elevação irá afetar a estabilidade do carregador e poderá levar a um excesso de rotação da máquina.

6.4.1 Operação com adaptador de dobragem

Quando trabalha em terrenos ligeiramente inclinados, um adaptador de dobragem é uma opção útil. O adaptador de inclinação é instalado entre o acessório e o disco de acoplamento rápido do carregador. O adaptador permite que o acessório seja dobrado em para ambos os lados. As opções de adaptador de inclinação possíveis à altura da impressão deste manual são $\pm 12,5^\circ$ (modelo A34148), $\pm 45^\circ$ (modelo A36505) ou $\pm 360^\circ$ (modelo A424406). Leia as instruções fornecidas com o adaptador de dobragem e as indicadas no manual do operador do carregador. Mais informações sobre os adaptadores de dobragem estão disponíveis a partir do seu revendedor AVANT ou a partir de páginas web AVANT em www.avanttecnico.com.

6.5 Placa da tampa dos dentes

Para baldes com dentes, está disponível uma placa de proteção opcional. A placa do disco deverá ser utilizada aquando da operação do carregador em áreas onde os dentes possam criar um acidente mais grave, como por exemplo, aquando da operação em áreas de trânsito rodoviário.

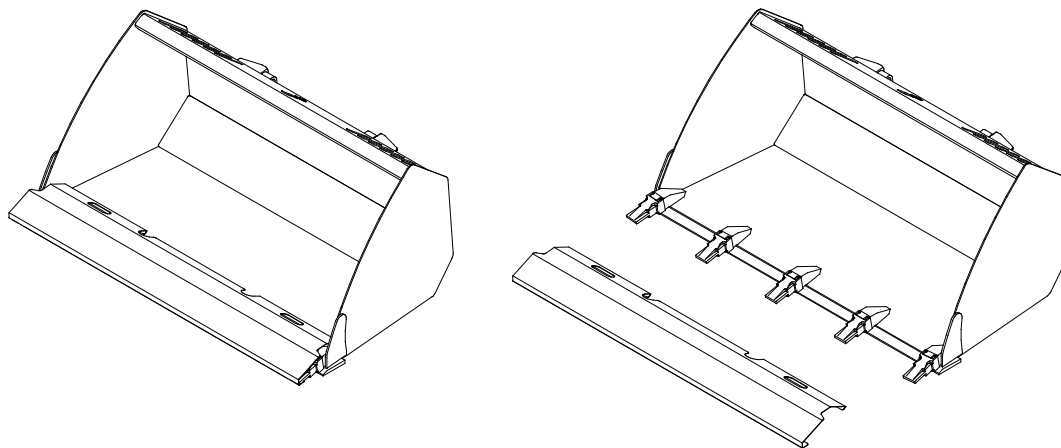
**NOTICE**

A placa de proteção deverá ser removida antes de utilizar o balde.

7. Inspeções, manutenção e serviço

Recomenda-se que esvazie o balde totalmente logo após a utilização. Não armazene o balde diretamente contra o chão; coloque-o sobre blocos de madeira ou sobre um palete, por exemplo. Deixe o acessório numa posição em que a água não fique no mesmo.

Uma lavadora de alta pressão e um detergente suave pode ser utilizado para limpar o balde. Não utilize solventes fortes ou borrife diretamente sobre etiquetas no acessório. Antes de longos períodos de armazenamento, retoque a tinta sempre que necessário para evitar danos de ferrugem.

7.1 Inspeção de estruturas de metal

As estruturas de metal do acessório devem ser inspecionadas com regularidade. Verifique, visualmente, quanto a danos e inspecione os suportes de anexação rápida e a área que os circunda com cuidado. O acessório não deve ser utilizado de estiver deformado, rachado ou danificado.

As reparações de soldagem só podem ser realizadas por soldadores profissionais. Aquando da soldagem, devem ser utilizados apenas métodos e aditivos adequados para utilização em aço no acessório. Para mais informações sobre reparações, contacte o seu ponto de serviço mais próximo.

8. Termos de garantia

A Avant Tecno Oy proporciona uma garantia de um ano (12 meses), a partir da data da compra, para o acessório que fabrica.

A garantia cobre custos de reparação conforme de indica:

- Os custos de trabalho são cobertas, se a reparação não for realizada em fábrica.
- A fábrica substitui quaisquer componentes ou consumíveis com defeito.

A fábrica poderá reembolsar o preço dos componentes adquiridos pelo cliente em casos especiais que tenham sido acordados previamente.

A garantia não cobre:

- O trabalho de manutenção normal ou peças e consumíveis necessários para tal.
- Os danos causados por condições operativas ou formas de utilização anormais, negligência, alterações estruturais realizadas sem a autorização da Avant Tecno Oy, utilização de peças não originais ou falta de manutenção.
- Consequências de um defeito, como por exemplo, interrupção de trabalho ou outros danos adicionais possíveis.
- Deslocação e/ou custos de transporte causados devido à reparação.



AVANT®